

- indywidualny sprzęt ochronny musi być natychmiast wycofany z użytkowania jeżeli pojawiają się jakiegokolwiek wątpliwości co do stanu sprzętu lub jego poprawnego działania. Ponowne wprowadzenie sprzętu do użytkowania może nastąpić po przeprowadzeniu szczegółowego przeglądu przez producenta sprzętu i wyrażeniu jego pisemnej zgody na ponowne użycie sprzętu.
- tylko szelki bezpieczeństwa zgodne z EN 361 są jedynym dopuszczalnym urządzeniem służącym do utrzymywania ciała w indywidualnym sprzęcie chroniącym przed upadkiem z wysokości.
- system chroniący przed upadkiem z wysokości można dołączać do punktów (klamr, pętli) zaczepowych szelek bezpieczeństwa oznaczonych dużą literą "A"
- punkt (urządzenie) kotwiczenia sprzętu chroniącego przed upadkiem z wysokości powinien mieć stabilną konstrukcję i położenie ograniczające możliwość wystąpienia upadku oraz minimalizujące długość swobodnego spadku. Punkt kotwiczenia sprzętu powinien znajdować się powyżej stanowiska pracy użytkownika. Kształt i konstrukcja punktu kotwiczenia sprzętu musi zapewnić trwałe połączenie sprzętu i nie może doprowadzić do jego przypadkowego rozłączenia. Zalecane jest stosowanie certyfikowanych i oznaczonych punktów kotwiczenia sprzętu zgodnych z PN-EN 795.
- obowiązkowo należy sprawdzić wolną przestrzeń pod stanowiskiem pracy, na którym będziemy używać indywidualnego sprzętu chroniącego przed upadkiem z wysokości w celu uniknięcia uderzenia w obiekt lub niższą płaszczyznę podczas powstrzymywania upadku. Wartość wymaganej wolnej przestrzeni pod miejscem pracy należy sprawdzić w instrukcji użytkowania sprzętu ochronnego, który zamierzamy zastosować.
- podczas użytkowania sprzętu należy zwrócić szczególną uwagę na niebezpieczne zjawiska wpływające na działanie sprzętu i bezpieczeństwo użytkownika, a w szczególności na:
 - zapętlanie i przesuwanie się lin na ostrych krawędziach, - upadki wahadłowe, - przewodnictwo prądu
 - jakiegokolwiek uszkodzenia jak przecięcia, przetarcia, korozja, - oddziaływanie skrajnych temperatur,
 - negatywne oddziaływanie czynników klimatycznych, - działanie chemikaliów,
- indywidualny sprzęt ochronny musi być transportowany w opakowaniach chroniących go przed uszkodzeniem czy zamoczeniem, np. w torbach wykonanych z tkaniny impregnowanej lub w stalowych lub plastikowych walizkach lub skrzynkach.
- indywidualny sprzęt ochronny należy czyścić i dezynfekować tak aby nie uszkodzić materiału (surowca) z którego wykonane jest urządzenie. Do materiałów włókienniczych (taśmy, liny) należy używać środków czyszczących do delikatnych tkanin. Można czyścić ręcznie lub prać. Należy dokładnie wypłukać. Części wykonane z tworzyw sztucznych należy myć tylko w wodzie. Zamoczony podczas czyszczenia lub w trakcie użytkowania sprzęt należy dokładnie wysuszyć w warunkach naturalnych, z dala od źródeł ciepła. Części i mechanizmy metalowe (sprężyny, zawiasy, zapadki itp.) mogą być okresowo lekko nasmarowane w celu poprawienia ich działania.
- indywidualny sprzęt ochronny powinien być przechowywany luźno zapakowany, w dobrze wentylowanych suchych pomieszczeniach, zabezpieczony przed działaniem światła, promieniowaniem UV, zapyleniem, ostrymi przedmiotami, skrajnymi temperaturami oraz żrącymi substancjami.

Za wpisy w karcie użytkownika odpowiedzialny jest zakład pracy, w którym dany sprzęt jest użytkowany.

Karta użytkownika powinna być wypełniona przed pierwszym wydaniem sprzętu do użytkownika.

Wszystkie informacje dotyczące sprzętu ochronnego (nazwa, numer seryjny, data zakupu i wprowadzenia do użytkowania, nazwa użytkownika) muszą być umieszczone w karcie użytkownika danego urządzenia. Przej osobę odpowiedzialną w zakładzie pracy za sprzęt ochronny.

Informacje dotyczące fabrycznych przeglądów okresowych są umieszczane przez producenta urządzenia lub jego autoryzowanego przedstawiciela.

Nie wolno stosować indywidualnego sprzętu ochronnego nie posiadającego wypełnionej karty użytkownika.

KARTA UŻYTKOWNIKA

NAZWA URZĄDZENIA MODEL / DŁUGOŚĆ		NR KATALOGOWY	
NUMER URZĄDZENIA		DATA PRODUKCJI	
NAZWA UŻYTKOWNIKA			
DATA ZAKUPU		DATA PRZEKAZANIA DO UŻYTKOWNIKA	

PRZEGLĄDY TECHNICZNE

	DATA PRZEGLĄDU	PRZYCZYNNY PRZEPROWADZENIA PRZEGLĄDU LUB NAPRAWY	ODNOTOWANE USZKODZENIA, PRZEPROWADZONE NAPRAWY, INNE UWAGI	DATA NASTĘPNEGO PRZEGLĄDU	PODPIS OSOBY ODPOWIEDZIALNEJ
1					
2					
3					
4					

PROTEKT, 93-403 LODZ,
ul. Starorudzka 9, POLAND,
TEL: (48 42) 680 20 83, FAX: (48 42) 680 20 93
www.protekt.com.pl

Jednostka notyfikowana, w której został wykonany certyfikat europejski i która prowadzi nadzór nad produkcją urządzenia:
APAVE SUDEUROPE SAS,
CS 60193, 13322 Marseille, Francja, No. 0082



Instrukcja użytkowania
PRZED UŻYCIEM SPRZĘTU NALEŻY UWAGAŃIE
ZAPAZNAĆ SIĘ Z TREŚCIĄ ULOTKI

EN 361:2002
EN 1497:2007

CE 0082

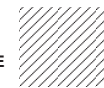

PROTEKT®

SZELKI BEZPIECZEŃSTWA

Nr kat. AB 137 03 / AB 137 04 **P-37/R P-37CR**

Szelki bezpieczeństwa są podstawowym elementem sprzętu powstrzymywania spadania. Szelki bezpieczeństwa P-37 R/CR spełniają wymagania normy EN 361 (jako szelki bezpieczeństwa) i EN 1497 (jako szelki ratunkowo-ewakuacyjne). Szelki bezpieczeństwa są wykonane z odcinków taśm poliestrowych odpowiednio ze sobą zszytych i połączonych za pomocą klamer metalowych. Maksymalne obciążenie szelek wynosi 140 kg.

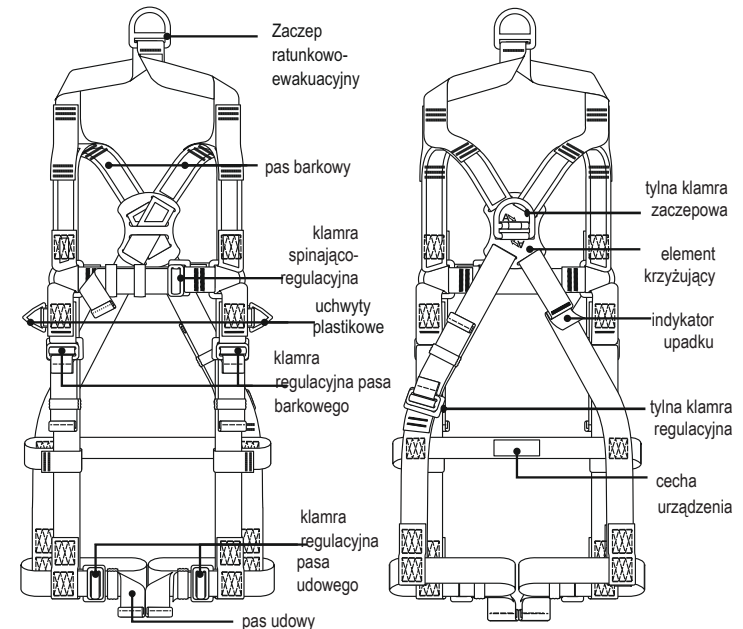

PRZEGLĄDY OKRESOWE

Co najmniej raz w roku, po każdym 12 miesiącach użytkowania, należy wykonać przegląd okresowy urządzenia. Przegląd okresowy może być wykonywany przez osobę kompetentną, posiadającą odpowiednią wiedzę i wykształconą w tym zakresie. Po 5 latach użytkowania zaleca się aby przeglądy okresowe były wykonywane przez producenta sprzętu lub firmę autoryzowaną przez producenta do przeprowadzania takich przeglądów. Warunki użytkowania urządzenia mogą wpłynąć na częstotliwość wykonywania przeglądów okresowych, które mogą być wykonywane częściej niż raz w roku. Każdy przegląd okresowy musi być odnotowany w karcie użytkownika urządzenia.

OKRES UŻYTKOWNIA

Urządzenie można użytkować przez 10 lat licząc od daty produkcji.

WYCOFANIE Z UŻYTKOWNIA

Urządzenie musi być natychmiast wycofane z użytkowania i poddane kasacji (musi zostać trwale zniszczone), jeżeli brało udział w powstrzymaniu spadania lub występują jakiegokolwiek wątpliwości co do jego niezawodności. UWAGA: Maksymalny okres używania urządzenia zależy od intensywności i środowiska użytkowania. Używanie urządzenia w ciężkich warunkach, przy częstym kontakcie z wodą, ostrymi krawędziami, żrącymi substancjami, w skrajnej temperaturze może prowadzić do wycofania z użytkowania nawet po jednym użyciu.

ROZMIARY

Szelki bezpieczeństwa są produkowane w dwóch rozmiarach:
- uniwersalny: M-XL
- bardzo duży: XXL

OPIS ZNAKOWANIA

- a** — **P-37R**
b — SZELKI BEZPIECZEŃSTWA
c — Nr kat. AB 137 03
d — Rozmiar: M-XL
e — Data produkcji: MM/YYYY
f — Nr seryjny: XXX XXX
g — EN 361:2002
EN 1497:2007
h — max. 140 kg
i — CE 0082
j —
k — **PROTEKT**

- a) model urządzenia
b) typ urządzenia
c) numer katalogowy
d) rozmiar
e) miesiąc i rok produkcji
f) numer seryjny urządzenia
g) numer/rok normy europejskiej, której wymagania spełnia urządzenie
h) maksymalna waga użytkownika
i) znak CE oraz numer jednostki notyfikowanej nadzorującej produkcję urządzenia (artykuł 11)
j) przed zastosowaniem zapoznać się dokładnie z instrukcją użytkownika
k) oznaczenie producenta lub dystrybutora urządzenia

ZAKŁADANIE SZELEK BEZPIECZEŃSTWA

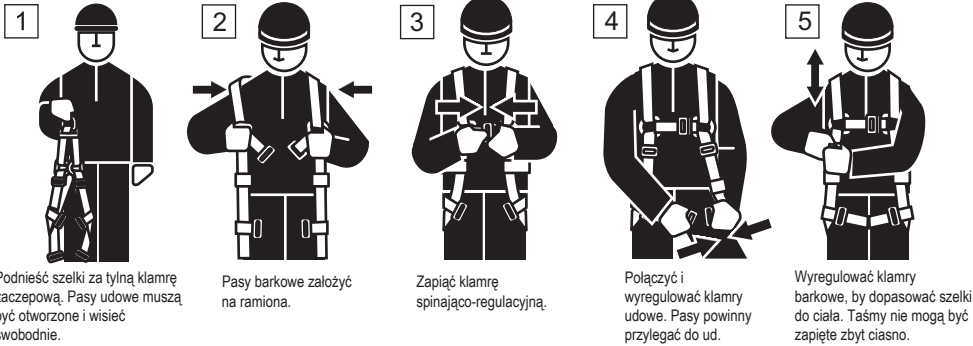

1 Podnieść szelki za tylną klamrę zaczepową. Pasy udowe muszą być otworzone i wisieć swobodnie.

2 Pasy barkowe założyć na ramiona.

3 Zapiąć klamrę spinająco-regulacyjną.

4 Połączyć i wyregulować klamry udowe. Pasy powinny przylegać do ud.

5 Wyregulować klamry barkowe, by dopasować szelki do ciała. Taśmy nie mogą być zapięte zbyt ciasno.

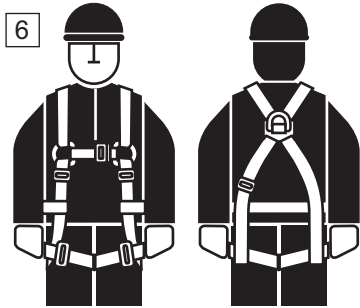

- Tylna klamra zaczepowa D powinna znajdować się w środku pleców na wysokości łopatek.
- Wolne końcówki taśm muszą być zabezpieczone szlufkami.

Sprawdzić dopasowanie taśm i połączenia klamer. Uprząż powinna być dopasowana do ciała, ale pozwalając na pełny zakres ruchów.

Mocowanie pasów (P-37)

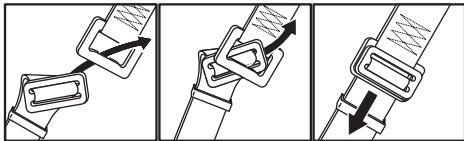

Regulacja długości pasów (P-37C)

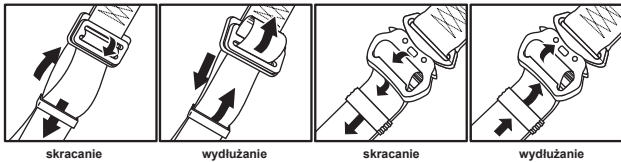

Mocowanie pasów (P-37C)

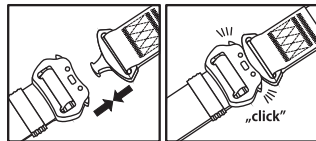

Połączyć dwie części klamry. Przy poprawnym zapięciu słyszalny będzie dźwięk "klik". Sprawdź, czy klamry są zapięte.

Otwieranie (P-37C)

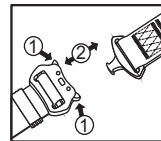

Nacisnąć jednocześnie dwa elementy odblokowujące klamrę (1). Pociągnąć drugą część klamry, by ją rozdzielić.

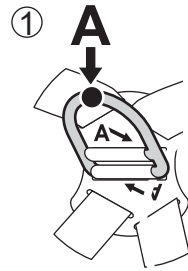

DOŁĄCZANIE PODZESPOŁU ŁĄCZĄCO-AMORTYZUJĄCEGO

Wybrany podzespół łącząco-amortyzujący może być dołączony wyłącznie do elementów zaczepowych szelki bezpieczeństwa oznaczonych dużą literą "A".
- bezpośrednio do przedniej klamry zaczepowej (rys. 1)

Przed każdym zastosowaniem sprzętu chroniącego przed upadkiem z wysokości, którego składnikiem są szelki bezpieczeństwa należy sprawdzić czy wszystkie urządzenia są prawidłowo ze sobą połączone i współpracują bez żadnych zakłóceń oraz czy są zgodne z obowiązującymi normami:
- EN354, EN355, EN353-1, EN353-2, EN360, EN362 - dla podzespółów łącząco-amortyzujących,
- EN 795 - dla punktów kotwiczenia sprzętu (punktów konstrukcji stali),
- EN341 - dla sprzętu ewakuacyjnego,
- EN 358 - dla sprzętu do pracy "w podparciu".

DOŁĄCZANIE URZĄDZEŃ RATOWNICZYCH

- System ratunkowy dołączyć do klamry ratunkowej. Podczas użytkowania należy zwrócić uwagę na ryzyko uderzenia głową użytkownika w zaczep ratunkowy..
- Klamra ratownicza służy tylko do celów ratowniczych. Nie wolno używać klamry ratowniczej z urządzeniami powstrzymującymi upadek z wysokości.
- UWAGA: Przed pierwszym użyciem szelki ratowniczych użytkownik powinien wykonać próbę podwieszenia w szelkach. Należy w bezpiecznym miejscu upewnić się, że szelki ratownicze są we właściwym rozmiarze, prawidłowo dopasowane, zapewniające odpowiednią wygodę podczas użycia.

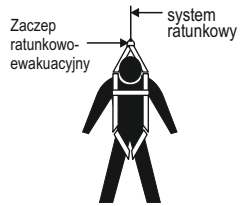

UWAGA!
Maksymalne dopuszczalne obciążenie uchwytów narzędziowych wynosi 2 kg

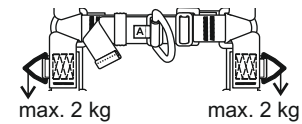

NIE DOŁĄCZAĆ ZESPOŁU ŁĄCZĄCO-AMORTYZUJĄCEGO DO UCHWYTÓW NARZĘDZIOWYCH!!!



UWAGA!
Nie używać szelki ze zniszczonym szwem lub brakującym indykátorem upadku.

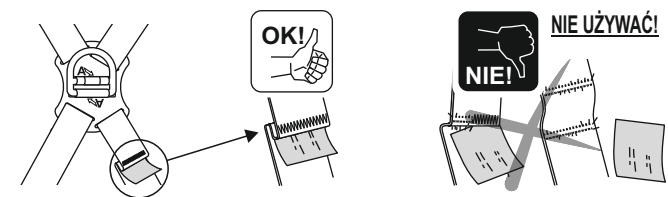

GLÓWNE ZASADY UŻYTKOWANIA INDYWIDUALNEGO SPRZĘTU CHRONIĄCEGO PRZED UPADKIEM Z WYSOKOŚCI

- indywidualny sprzęt ochronny powinien być stosowany wyłącznie przez osoby przeszkolone w zakresie jego stosowania.
- indywidualny sprzęt ochronny nie może być stosowany przez osoby, których stan zdrowia może wpłynąć na bezpieczeństwo podczas codziennego stosowania lub w trybie ratunkowym.
- należy przygotować plan akcji ratunkowej, który można będzie zastosować w przypadku wystąpienia takiej potrzeby.
- zabronione jest wykonywanie jakichkolwiek modyfikacji w sprzęcie bez pisemnej zgody producenta.
- jakiegokolwiek naprawy sprzętu mogą być wykonywane jedynie przez producenta sprzętu lub jego upoważnionego do tego przedstawiciela.
- indywidualny sprzęt ochronny nie może być używany niezgodnie ze swoim przeznaczeniem.
- indywidualny sprzęt ochronny jest sprzętem osobistym i powinien być używany przez jedną osobę.
- przed użyciem upewnij się czy wszystkie elementy sprzętu tworzącego system chroniący przed upadkiem współpracują ze sobą prawidłowo. Okresowo sprawdzaj połączenia i dopasowanie składników sprzętu w celu uniknięcia ich przypadkowego rozluźnienia lub rozłączenia.
- zabronione jest stosowanie zestawów sprzętu ochronnego, w którym funkcjonowanie jakiegokolwiek składnika sprzętu jest zakłócone przez działanie innego.
- przed każdym użyciem indywidualnego sprzętu ochronnego należy dokonać jego dokładnych oględzin w celu sprawdzenia jego stanu i poprawnego działania.
- podczas oględzin należy sprawdzić wszystkie elementy sprzętu zwracając szczególną uwagę na jakiegokolwiek uszkodzenia, nadmierne zużycie, korozję, przetarcia, przecięcia oraz nieprawidłowe działanie. Należy zwrócić szczególną uwagę w poszczególnych urządzeniach:
 - w szelkach bezpieczeństwa i pasach do nadawania pozycji na klamry, elementy regulacyjne, punkty (klamry) zaczepowe, taśmy, szwy, szlufki;
 - w amortyzatorach bezpieczeństwa na pętle zaczepowe, taśmę, szwy, obudowę, łączniki;
 - w linkach i prowadnicach włókienniczych na linę, pętle, kausze, łączniki, elementy regulacyjne, zaploty;
 - w linkach i prowadnicach stalowych na linę, druty, zaciski, pętle, kausze, łączniki, elementy regulacyjne;
 - w urządzeniach samohamownych na linę lub taśmę, prawidłowe działanie związca i mechanizmu blokującego, obudowę, amortyzator, łączniki;
 - w urządzeniach samozaciskowych na korpus urządzenia, prawidłowe przesuwanie się po prowadnicy, działanie mechanizmu blokującego, rolki, śruby i nity, łączniki, amortyzator bezpieczeństwa;
 - w łącznikach (zatrzaskach) na korpus nośny, nitowanie, zapadkę główną, działanie mechanizmu blokującego.
- przynajmniej raz w roku, po każdych 12 miesiącach użytkowania indywidualny sprzęt ochronny musi być wycofany z użytkowania w celu wykonania dokładnego przeglądu okresowego.
- regularne przeglądy okresowe są zasadniczą sprawą jeżeli chodzi o stan sprzętu i bezpieczeństwo użytkownika, które zależy od pełnej sprawności i trwałości sprzętu.
- podczas przeglądu okresowego należy sprawdzić czytelność wszystkich oznaczeń sprzętu ochronnego (cecha danego urządzenia).
- wszystkie informacje dotyczące sprzętu ochronnego (nazwa, numer seryjny, data zakupu i wprowadzenia do użytkowania, nazwa użytkownika, informacje dotyczące napraw i przeglądów oraz wycofania z użytkowania) muszą być umieszczone w karcie użytkownika danego urządzenia. Za wpisy w karcie użytkownika odpowiedzialny jest zakład pracy, w którym dany sprzęt jest użytkowany. Kartę wypełnia osoba odpowiedzialna w zakładzie pracy za sprzęt ochronny. Nie wolno stosować indywidualnego sprzętu ochronnego nie posiadającego wypełnionej karty użytkownika.
- jeżeli sprzęt jest sprzedawany poza obszar kraju swojego pochodzenia, dostawca sprzętu musi wyposażyć sprzęt w instrukcję użytkowania, konserwacji oraz informacje dotyczące przeglądów okresowych i napraw sprzętu w języku obowiązującym w kraju, w którym sprzęt będzie użytkowany.